

# Ordentliche Mitgliederversammlung 5. April 2024

Tauchsportverein Malsch e.V.

- Begrüßung
- Eröffnung der Mitgliederversammlung
- Einladungen wurden am 9. März per e-Mail verschickt
  - → somit wurde ordnungsgemäß zur Mitgliederversammlung eingeladen
- Es liegt der Verwaltung 1 Antrag vor aus den Reihen der Mitglieder
- Feststellung der Beschlussfähigkeit, ... stimmberechtigte Mitglieder anwesend

# Tagesordnung

- Top 1 Begrüßung
- Top 2 Ehrung verstorbener Mitglieder
- Top 3 Jahresbericht des Vorstands
- Top 4 Bericht über die Führung der Kasse und Entlastung des Kassenwarts
- Top 5 Entlastung des Vorstandes
- Top 6 Neuwahlen, 2. Vorsitzender und die Gruppe 2 des Vorstandes
- Top 7 Haushaltsplan für das Jahr 2024 ff
- Top 8 Satzungsgemäß gestellte Anträge
- Top 9 Ehrungen, besondere Verdienste im Verein
- Top 10 Verschiedenes
- Top 11 Termine 2024
- Top 12 Schlusswort

## Ehrung verstorbener Mitglieder



### Thomas Gaiser

aus Rastatt ist im November 2023 gestorben.

Er war schon seit 1987 Mitglied im TSV Malsch, jedoch aus gesundheitlichen Gründen schon lange nicht mehr aktiv.

## Top 3 Berichte aus den Ressorts

### **Bericht der Vorstände über die Aktivitäten der Verwaltung**

- Bericht 1. Vorsitzender
- Bericht 2. Vorsitzender

### **Bericht der Ressortleiter**

- Sportwart
- Gerätewart
- Clubhauschefin
- Schriftführer

### **Bericht der Beisitzer**

- Ausbildung
- Technisches Tauchen
- Unterwasserrugby
- Web Master (Homepage)

Aussprache zu den Berichten

## Kurzer Rückblick auf das Jahr 2023

- **In 2023 haben viele Aktivitäten im und um den Verein stattgefunden – es war ein sehr intensives Jahr.**
- **Ausbildung**  
Hubert berichtet im Detail über alle Aktivitäten in der Ausbildung
- Das Projekt „**Tauchen Pro Natur und Umwelt**“ wurde nachhaltig weitergeführt.  
Es wurden Berichte über den Hurstsee und den Fermasee verfasst, die jeweils an die Amtsstellen gingen und auch an das Regierungspräsidium. Die Berichte wurden im Verein an die Mitglieder der Gruppe „Tauchen pro Natur und Umwelt“ verschickt.  
Rückmeldung zum Ferma See von Ronald Daum Leiter Sozial- u. Ordnungsamt Rathaus Mitte Rheinstetten  
**Vielen Dank übrigens für die jährlichen Berichte über Ihre Tauchgänge. Es ist jedes Mal wieder faszinierend, was die Unterwasserwelt im Fermasee zu bieten hat. Viel Erfolg und danke für Ihre wertvolle Arbeit!**
- **Freizeitcenter Plittersdorf – Neuer Besitzer der Tauchbasis**  
Die Pächter haben gewechselt. Wir haben zu Beginn des Jahres zusammen mit der Koralle Muggensturm ein Gespräch mit der neuen Leitung der Tauchfabrik Rastatt. Die Leiterin der Basis, Fabienne Koch, sowie 2 Mitarbeiter der Basis waren anwesend. Heute können wir sagen, dass alles was Fabienne an Änderungen geplant und sie im Gespräch mit uns erläutert hat, auch in Realität umgesetzt wurden. Inzwischen haben wieder viele von uns Jahreskarten, alles ist sehr positiv abgelaufen in 2023.
- **Tauchgänge im Graviere du Fort** sind extrem zurück gegangen von 174 in 2022 auf nur 27 in 2023

## Kurzer Rückblick auf das Jahr 2023

- Unsere **technische Ausrüstung in Vereinsheim** ist in einem sehr guten und sicheren Zustand. Einige Ausrüstungsgegenstände wurden neu beschafft. Das Bussystem wurde von Oli erweitert, die komplette Kompressor Anlage mit integriert, weitere Teile beschafft um die Sicherheit und Servicefreundlichkeit zu erhöhen. Oli wird die Änderungen und Neuerungen erläutern.

- **Gemeinde Malsch**

Wir hatten einige Berührungspunkte das Jahr hindurch, auch mit BM Marcus Bechler

Themen aus der Kulturausschuss Sitzung!

- Beschaffung von Eventhütten - kein Bedarf für den TSV
- Beschaffung und Ausleihung von Geschirr - kein Bedarf für den TSV
- Veranstaltungskalender – unsere Termine des TSV wurden eingepflegt
- Mailadressenaustausch unter den Malscher Vereinen – wir haben zugestimmt die Mailadresse 1. und 2. Vorsitzender mit in den neuen „Vereinsverteiler“ aufzunehmen, mit Hinweise auf die DSGVO.

Allgemeine Themen in Malsch

- Alte Schmiede – Die Vereine wurden gebeten bei der Sanierung des Projektes „Alte Schmiede“ zu unterstützen durch Arbeitsstunden. Die Resonanz auf unsere Umfrage im Verein, wer Interesse hat sich einzubringen, war „0“. Darum haben wir eine Teilnahme abgesagt.

## Kurzer Rückblick auf das Jahr 2023

- **Gemeinde Malsch**

- Lehrschwimmbecken – Hallenbad etc.

in Zusammenarbeit mit der DLRG Malsch – Werner Nothroff – haben wir auf die prekäre Situation bzgl. der Nutzung von Hallenbädern schriftlich hingewiesen. Besonders DLRG ist betroffen, sie trainieren in Kuppenheim im Cuppamare. Auf unsere gemeinsame Intervention hat BM Bechler eingeladen zu einer „Brain Storming“ Veranstaltung im Rathaus. Es waren Vertreter der DLRG, des TSV Malsch, des Schwimmbadvereins sowie einige Vertreter von Fraktionen da.

Zusammenfassung:

- Das Lehrschwimmbecken in Malsch ist so marode, dass eine Sanierung weder technisch noch wirtschaftlich sinnvoll wäre
- Es wurden erste Untersuchungen gestartet ein „funktionales Hallenbad“ zu bauen. Voruntersuchungen bzgl. Standort wurde mit positivem Ergebnis durchgeführt.  
Weitere Planungsaktivitäten, um eine Realisierung objektiv bewerten zu können finden dieses Jahr statt.
- Machbarkeitsstudie wurde in Auftrag gegeben

- **Kooperationen mit anderen Tauchsportvereinen**

Wir haben uns die letzten 3 Jahre bemüht, eine Kooperation bzgl. Ausbildung mit unseren „Nachbarvereinen“ zu bilden, sind auch auf Interesse gestoßen. Einige gemeinsame Veranstaltungen mit der Koralle Muggensturm (Medizin Seminar, Nachttauchen und Orientierung) konnten wir umsetzen. Wir haben inzwischen auch Kontakt und Interesse bei den Aquanauten in Khe. gefunden Hubert berichtet.



## Kurzer Rückblick auf das Jahr 2023 - Veranstaltungen



**Schuppertauchen endlich mal wieder im Ferienprogramm nach 2 Jahren Corona – Ausfall**

Zitat Frau Böhner - Rathaus  
„Unsere Veranstaltung ist immer die erste, die komplett ausgebucht ist“.





## Kurzer Rückblick auf das Jahr 2023 - Veranstaltungen

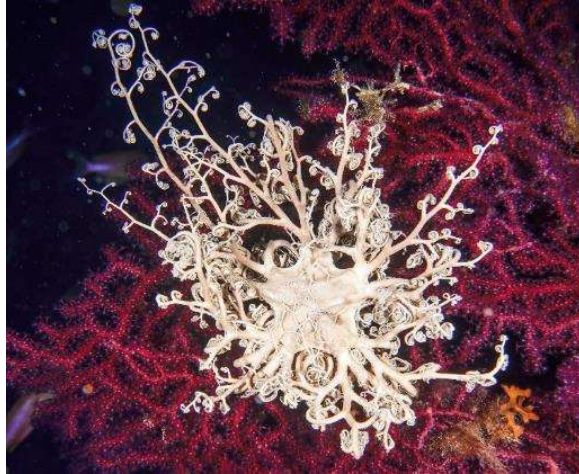

Für alle war was dabei! Tauchen, Wandern, Essen, Unterkunft, Basis, Stimmung, Preise ... alles hat gepasst. Schön war's



## Kurzer Rückblick auf das Jahr 2023 - Veranstaltungen

### Erste Hilfe Kurs

Sabine Eckert, langjährige Taucherin im TSV Malsch, Ärztin und mit viel Erfahrung im Umgang mit medizinischen Notfallsituationen, hatte sich bereit erklärt, diesen Kurs allgemein zum Thema Erste Hilfe und auch speziell zum Thema Tauchen anzubieten.



Einen herzlichen Dank an Sabine.





## Kurzer Rückblick auf das Jahr 2023 - Veranstaltungen



**Fischmobil** – eine für alle Teilnehmer eine sehr interessante Veranstaltung, die wir dieses Jahr wiederholen werden.



**Winterruhe, Winterschlaf, Winterstarre.**  
Jessica hat eine Wanderung quer durch den Wald am Vereinsheim gemacht von der Dämmerung bis es dunkel wurde. Begeisterung pur!





## Kurzer Rückblick auf das Jahr 2023 - Veranstaltungen

### Pinguine gehen über die Grenze

Schwimmen, Tauchen, Kanu Fahren, Fuß- und Federball und viele weitere Bewegungsaktivitäten standen auf dem Plan des Ferienwochenendes im Lothringischen Baerenthal im August 2023



### Auf einem Bein kann man nicht stehen – Kräuterwanderung die Zweite

Ende April ging es für unseren Nachwuchs, aber auch für interessierte Erwachsene darum, weitere Kräuter kennen zu lernen und zu sammeln. Sortieren, schnippeln, produzieren: Kräuternessig, Insektenabwehr-Stifte, Hustensaft und Einreibesalbe für Sportverletzungen waren die begehrten Produkte.





## Kurzer Rückblick auf das Jahr 2023 - Veranstaltungen

### 1. Seminar Süßwasserbiologie veranstaltet vom TSV Malsch im Vereinsheim



Einen herzlichen Dank an  
Frank und Ulf.





## Kurzer Rückblick auf das Jahr 2023 - Veranstaltungen

### Training im Hallenbad



Seit Januar 2023 können wir wieder den Winter über jede Woche Training im Hallenbad anbieten.

Im Frühjahr waren wir im Fächerbad  
Im Herbst in Götzingen

Nun haben wir eine Kooperation mit den Aquanauten und können Ausbildung und Training im Fächerbad anbieten

Herzlichen Dank an **Helmut**, der das Training überwiegend leitet, und an **Wolfgang** der immer unterstützt

## Kurzer Rückblick auf das Jahr 2023

- Wie die Jahre zuvor gab es einige interessante Tauchgänge mit der „Limnologischen AG“, einer Kooperation von TSV Malsch und Muräne Karlsruhe
- Dank an alle Mitglieder für die Unterstützung des Vereines in 2023.
- Dank an die Verwaltungsmitglieder für die
  - konstruktive und sachorientierte Mitarbeit
  - zielorientierten Diskussionen und oft pragmatische Problemlösungen
- Besonderer **Gruß an unsere neuen Mitglieder** – im Jahr 2023 durften wir 22 neue Mitglieder begrüßen
- **Herzlich willkommen sind besonders auch die neuen Kinder & Jugendlichen in unserem Verein!**  
Lotte Kunz, Paul von Horsten, Gregor Schulz, Valentin und Lucian Ohlert, Enzo und Wim Rabenschlag, Hartmut Fischer, Annika und Linda Hirth, Peer und Enya Roy und Skadi Anselm.



## Mitgliederstand TSV Malsch

Zum 31.12.2023 hatte der TSV 226 Mitglieder  
Aktuell zum 05.04.2024 sind es 232 Mitglieder

Im Berichtsjahr 2023 sind 21 neue Mitglieder in den TSV Malsch eingetreten

- Kinder bis 14 Jahre und Jugendliche 13
- Erwachsene bzw. Ausbildung im TSV - CMAS\* 8

16 Mitglieder haben in 2023 den TSV verlassen

- Tauchen nicht mehr - 3 Mitglieder
- Berufliche / familiäre Veränderungen etc. - 12 Mitglieder
- Verstorben - 1 Mitglied

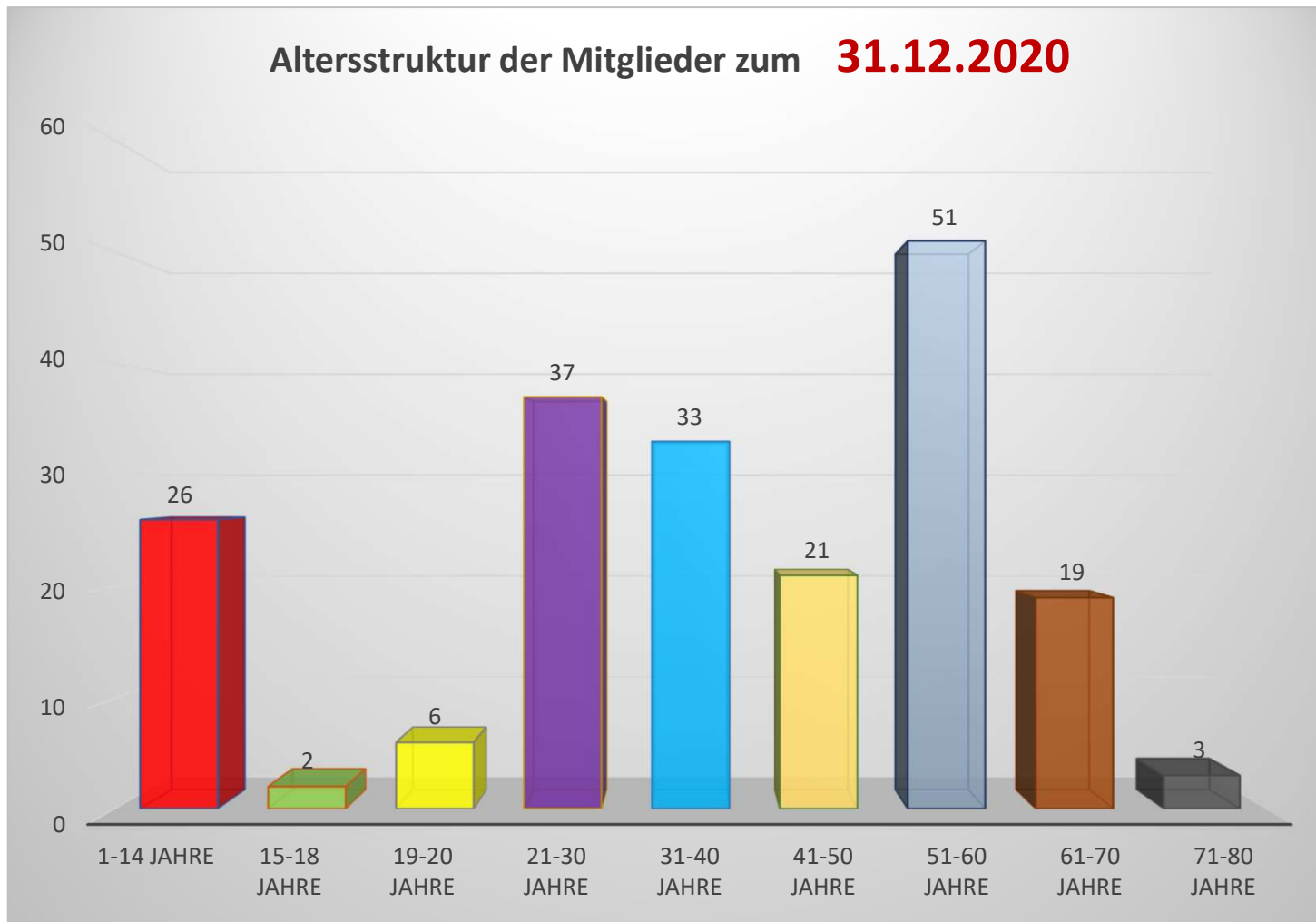

Unser  
Durchschnittsalter  
liegt aktuell bei

**40**

Jahren bei

213 Mitgliedern

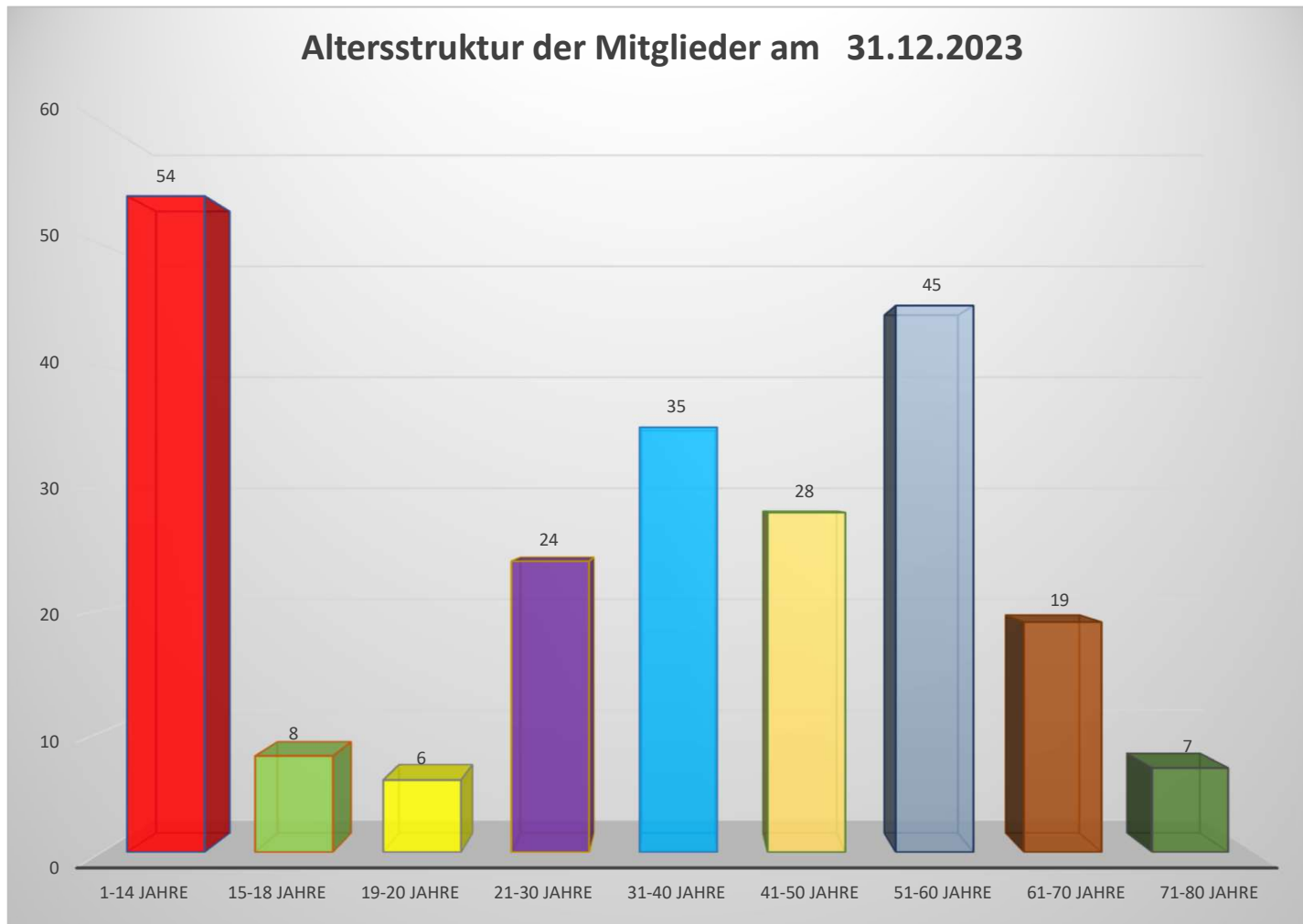

Unser  
Durchschnittsalter  
liegt aktuell bei

**36,3**

Jahren bei  
226 Mitgliedern

Damit liegen wir weit  
unter dem Durchschnitt  
unserer Verbände und  
auch im Vergleich zu  
anderen Tauchvereinen!

## Vereinszugehörigkeit aktueller Mitglieder - Stand 31.12.2023

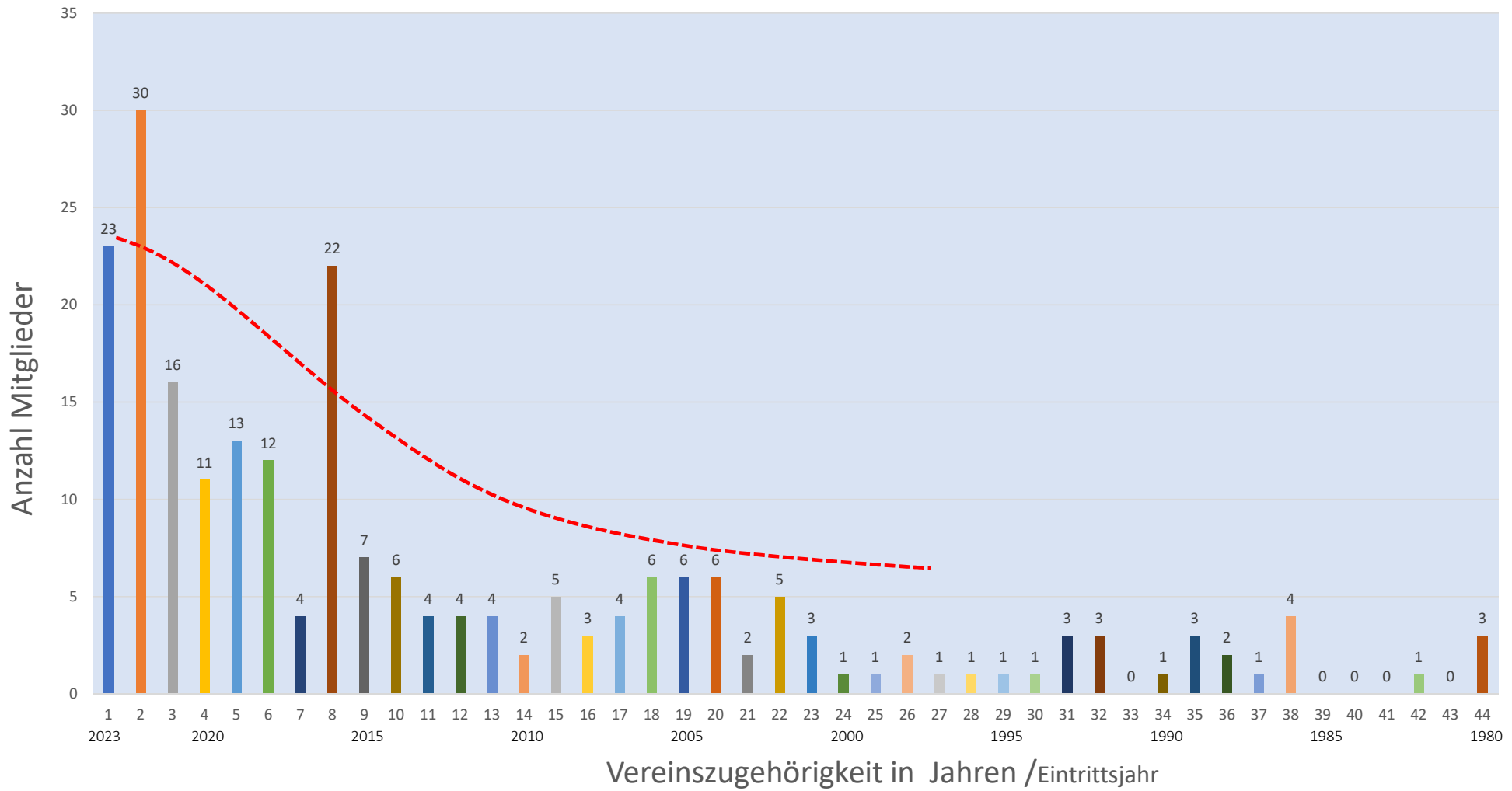

## Arbeitsstunden 2023

Es wurden im Jahr 2023 **1405** Arbeitsstunden von den Mitgliedern geleistet.

Dazu gehörten Aktivitäten wie das Schnuppertauchen, Flaschen TÜV, Unterstützung Schwimmclubverein Malsch. Putzaktionen im und ums Vereinsheim. Die Unterstützung in der Ausbildung von Tauchern im Schwimmclub und am See.

Der Malscher Storch und der Weihnachtsmarkt.

Das Biologie Seminar wie auch der Ersthilfekurs beides mit vielen Stunden.

Innenarbeiten im Vereinsheim, wie verputzen der Wände und neu Streichen. Auch im Außenbereich vom Clubhaus das verputzen der Wände. Hier einen großen Dank an Helmut der hier viele Stunden investiert hat.

Oliver der viele Stunde für unsere Füllanlage und der neuen Steuerung geleistet hat. Patrik für die neue Homepage.

Hans und Sigrid die unseren Außenbereich des Vereinsheims in Schuss halten.

Allgemeine arbeiten im und ums Vereinsheim und den Jordansee

In 2024 geplant

- Neuer Gasmischer Schrank, Malerarbeiten am Clubhaus, Entsorgung von Altmaterialien die sich angesammelt haben. Flaschen TÜV, Verlegung eines Erdkabels zur Garage.
- Putzaktionen im Frühjahr und Herbst (evtl. auch unterm Jahr) rund ums Vereinsheim.
- und am Jordansee

## 2023 - fast alles im grünen Bereich !

Tauchausbildung CMAS \* bis CMAS \*\*\*

Hubert berichtet

Deutscher Vize-Meister bei Herren

Martin berichtet

Platz 4 bei der Deutschen Meisterschaft Damen mit SG SSC Karlsruhe/TSV Malsch

Platz 2 bei der DJM in der Jugend U15 mit der SG ST Berlin/TSV Malsch

Deutschland Vize-Weltmeister bei den Herren mit 4 Aktiven des TSV Malsch

Platz 3 bei der Weltmeisterschaft der Damen mit 2 Aktiven des TSV Malsch

Betrieb Bundesleistungszentrum UW-Rugby Herren+Damen+Nachwuchs

Erfolgreicher VDST TR A UW-Rugby Lehrgang: Martin, Jochen und Reinhard Schottmüller

Kindertraining Piranhas (E1+E2) mittwochs 18.00 Uhr in Schöneck, Leitung Corinna Hatzfeld

Kindertraining Pinguine (F1+F2) freitags 17.00 Uhr in HTS Malsch, Leitung Georg Dahringer

Weitere Schritte umgesetzt bei der Nachwuchsförderung Sporttauchen im TSV Malsch

Trainer C LS Kurs in Schöneck mit Gesa Nolte, Mara Weißmann, Susanne und Jürgen Schier vor Abschluss

Spendenaktion für Janis Dingel mit über 350 Einzelspenden und über 18.000,-- € Ergebnis

**Dank an alle aktiven Tauchlehrer, Trainer und Übungs-Helfer sowie alle Aktiven mit und ohne PTG !**

**Dank auch an alle Mitglieder der Vorstandschaft und Verwaltung für ihre vielfältige Unterstützung !**

## „Nachwuchsförderung“ statt „Jugendarbeit“ Events 2024

### Aktionsreihe „Pinguine erobern neue Lebensräume“

- **Fischmobil** "Fisch on tour" - Schwerpunkt Leben im Wasser
- **Exkursion** neues Wasserwerk Stadt Karlsruhe
- **Wildkräuterwanderung** - Bestimmung und Sammeln von heimischen Wild- und Wiesenkräutern
- **Fauna und Flora im Baggersee** - Neobiota und heimische Fauna/Flora
- **Schnorcheln und Tauchen als Ferienspaß**
- **Bau Insektenhotels**
- **Waldexkursion im Herbst**
- **Wer hat noch weitere Ideen ???**

Kommunikation Whatsapp-Gruppe TSV Kids and Friends:  
<https://chat.whatsapp.com/HOTrjaGurw92ExKN6InpoK>

## Teilnahme an „Wettbewerben“ – Unterstützung unserer Vorhaben

### Volksbank Ettlingen: 200,-- € erhalten



Mit der Spende soll in diesem Jahr die Anschaffung von Pressluft-Tauch-Equipment (Lungenautomaten, Jackets für Kinder und Anzüge in Kindergrößen) für die Durchführung von Kindertauchkursen angeschafft werden.



**Wettbewerb 2024 zur Aktion „Unsere Heimat & Natur“ von EDEKA Südwest in Zusammenarbeit mit der Stiftung NatureLife-International**



Tauchen pro Natur und Umwelt - Sensibilisierung von Erwachsenen, Jugendlichen und Kindern aus dem Verein und der gesamten Bevölkerung für die Fauna und Flora in Baggerseen und deren Umgebung

**Projektumfang: 5.000,-- € Jury-Entscheidung in den nächsten Tagen**



## Ziele und Prioritäten Gerätewart



### 1. Sicherheit

- ✓ Kompressorwartung
- ✓ Sicherheitsunterweisungen



### 2. Servicequalität

- ✓ Fernwartung
- ✓ Erweiterte Analysemöglichkeiten
- ✓ Beständiger Test der Anlagenqualität



### 3. Funktionsumfang

- ✓ Umplanung Partialschrank



## Kompressorwartung `23

- Ölwechsel Kompressor
- Defekten Anschlusschlauch an Füllanlage getauscht
- Defekten Anschlusschlauch Manometer getauscht
- 2. Verdichterstufe zerlegt, gereinigt, Ring 541 getauscht
- Ölsteigleitung gereinigt
- Wasser- und Ölabscheider gereinigt
- Dichtigkeitstest
- Jährliche Prüfung Sicherheitsventil  
Gemessener Auslösedruck 355 bar (= in Ordnung)
- Innenraum gereinigt.

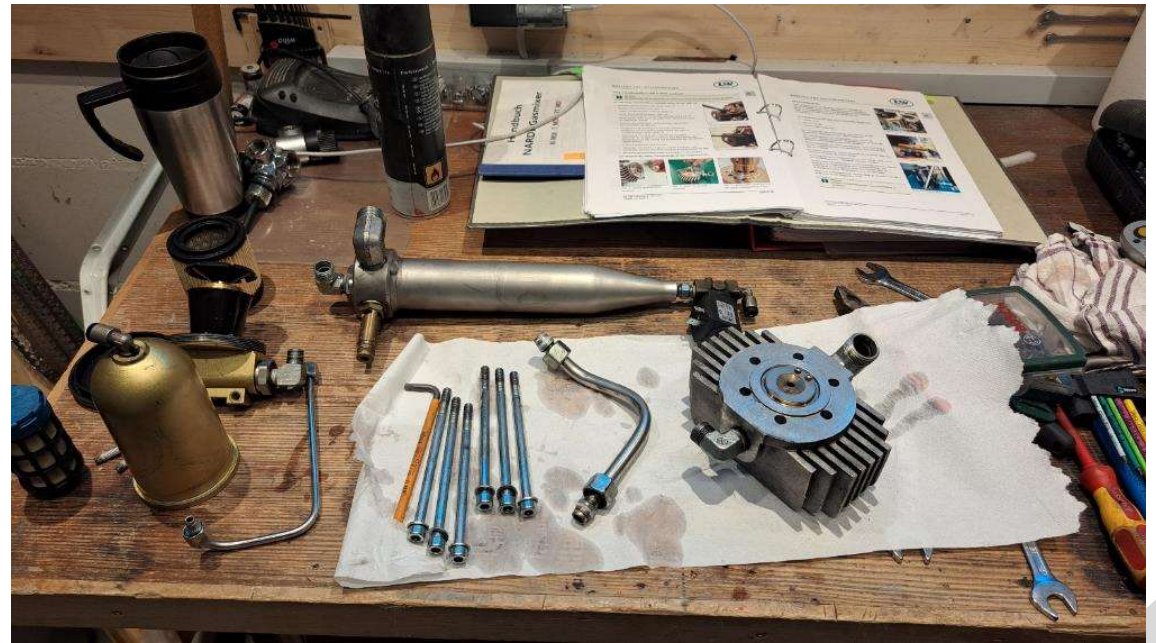
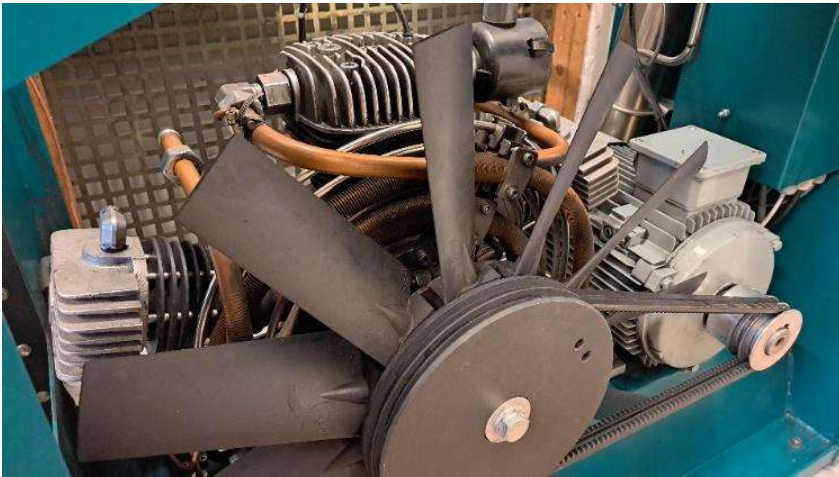

## Erweiterung Kompressor

Im Zuge der Wartung haben wir den Kompressor um weitere Analysemöglichkeiten erweitert

- Öldruckmanometer
- Druckmanometer 1. Verdichterstufe
- Druckmanometer 2. Verdichterstufe

### →Erweiterte Analysemöglichkeiten

- Frühzeitige Fehlererkennung
- Schnellere Fehlerbehebung





# Update der Logo Kleinsteuerung für den Kompressor



- Der Verteilerschrank wurde ersetzt, es wurde eine neue SPS verbaut.
- Dadurch erhöhte Sicherheit, Bedienkomfort und Zuverlässigkeit.

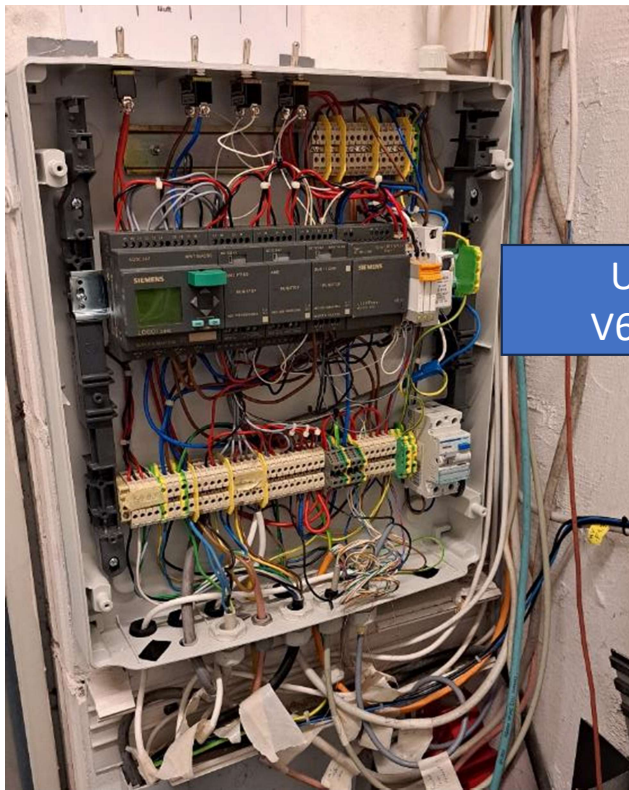

Update  
V6 auf V8



- Die neue Steuereinheit gibt dem Bediener einen Überblick über alle wichtigen Werte.
- Temperaturanzeigen und Wartungsschalter sind nun verfügbar.

# Update der Logo Kleinststeuerung für den Kompressor



- Die Software wurde in großen Teilen besser strukturiert
- Erweiterte Funktionen für Stop/Start und Temperaturüberwachung integriert

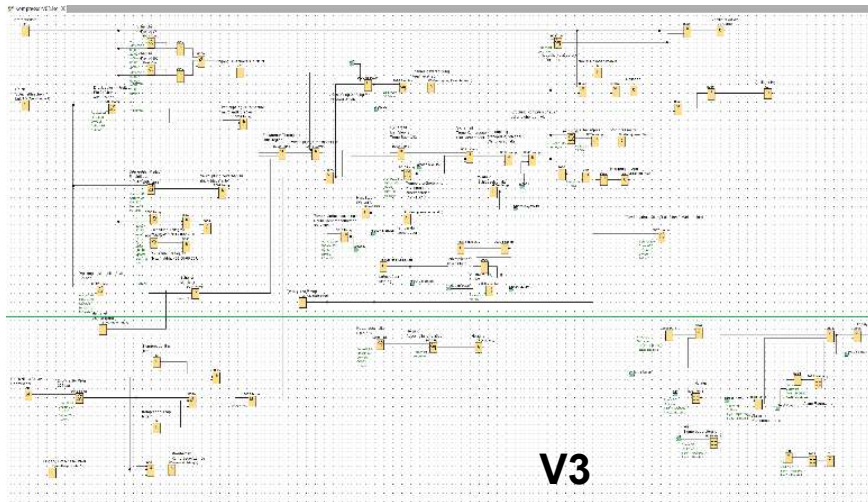

V3

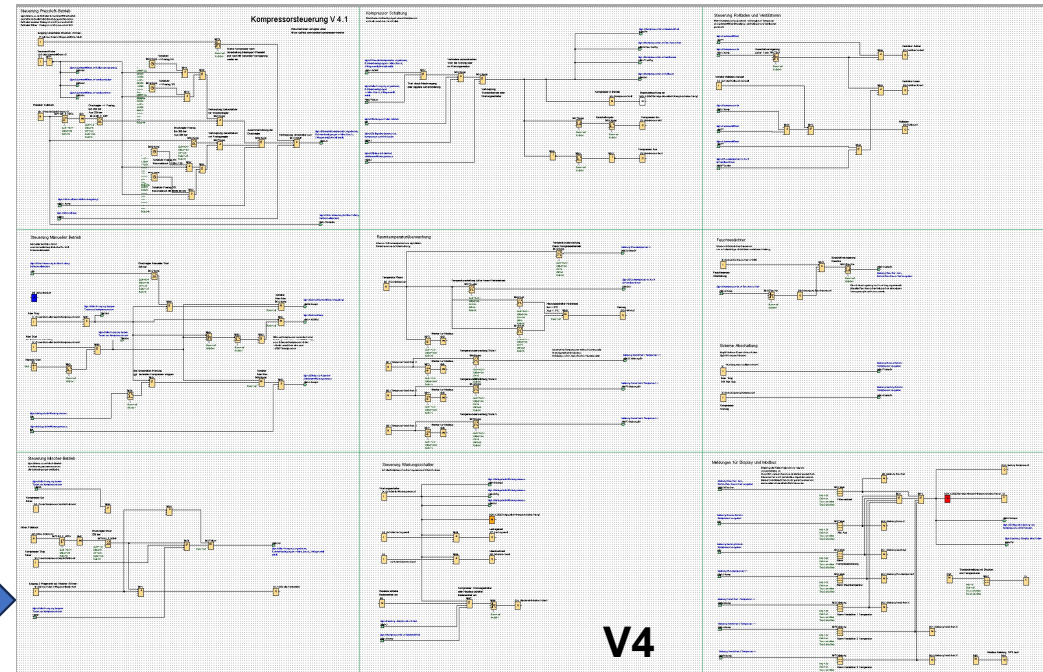
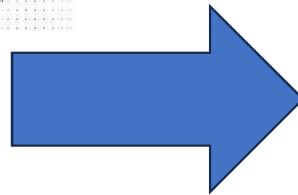

V4



# Erweiterte Analysemöglichkeiten



Gerätewart

Fehlerstatus und Betriebszustände auf einen Blick auf PC und Handy



# Füllanlage



- Es wurden 57 Personen sicherheitsunterwiesen.
- Es wurden 18 Zugänge Anfang 2024 gesperrt.

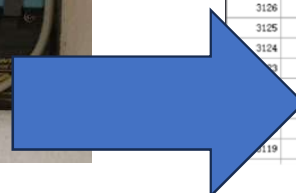
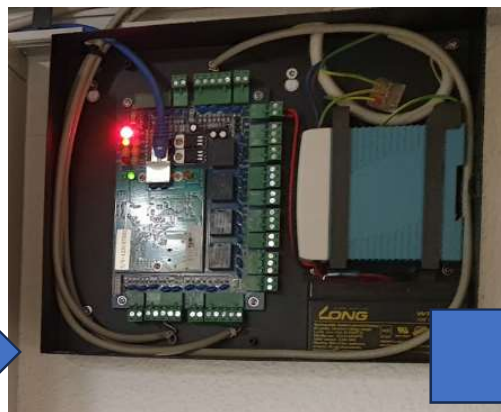
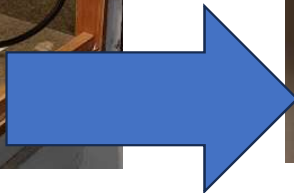

Event	RFID	Person	Name	Gebäude/Raum	Datum	Uhrzeit	Ort	Zust	Ben.
3134					2024-01-20	20:06:23	Sonntag	Nitrou-Ring	<input checked="" type="checkbox"/> Zutritt
3133					2024-01-20	20:03:15	Sonntag	Pressluft-Ring	<input checked="" type="checkbox"/> Zutritt
3132					2024-01-20	10:01:39	Sonntag	Pressluft-Ring	<input checked="" type="checkbox"/> Zutritt
3131					2024-01-19	21:59:53	Freitag	Partialrohr-Ring	<input checked="" type="checkbox"/> Zutritt
3130					2024-01-19	21:59:50	Freitag	Nitrou-Ring	<input checked="" type="checkbox"/> Zutritt
3129					2024-01-19	21:59:49	Freitag	Nitrou-Ring	<input checked="" type="checkbox"/> Zutritt
3128					2024-01-19	21:18:06	Freitag	Nitrou-Ring	<input checked="" type="checkbox"/> Zutritt
3127					2024-01-19	21:14:04	Freitag	Nitrou-Ring	<input checked="" type="checkbox"/> Zutritt
3126					2024-01-19	20:38:09	Freitag	Vereinsein-Ring	<input checked="" type="checkbox"/> Zutritt
3125					2024-01-19	20:37:25	Freitag	Nitrou-Ring	<input checked="" type="checkbox"/> Zutritt
3124					2024-01-19	19:36:48	Freitag	Pressluft-Ring	<input checked="" type="checkbox"/> Zutritt
					2024-01-19	19:36:35	Freitag	Nitrou-Ring	<input checked="" type="checkbox"/> Zutritt
					2024-01-14	14:27:40	Sonntag	Pressluft-Ring	<input checked="" type="checkbox"/> Zutritt
					2024-01-13	18:09:28	Sonntag	Pressluft-Ring	<input checked="" type="checkbox"/> Zutritt
					2024-01-08	17:08:45	Montag	Nitrou-Ring	<input checked="" type="checkbox"/> Zutritt
3119					2024-01-08	17:08:38	Montag	Pressluft-Ring	<input checked="" type="checkbox"/> Zutritt

## Neuer Partialschrank

Eigentlich geplant für 2023...

Zwischenstand:

- Stahlrahmen bestellt und zugesägt
- Neues Konzept notwendig aufgrund regulatorischer Änderungen seitens VDST:
  - Zugänge zu Helium und Sauerstoff müssen getrennt werden
  - Verdopplung Schließenanlage und Druck-/Durchfluss-Regelstrecke
- Ziel 2024 (weiterhin): Neuaufbau des Partialschranks





# Übersicht 2023 - 2024

## Ziele 2023:

- Zwischendrucküberwachung für Kompressor ✓
- Neue Partialschränke → 2024
- Update SPS auf Version 8 ✓
- Anbindung an BUS-System ✓
- Etablieren einer Fernwartung ✓
- Schalldämpfung Kompressorraum → 2024

## Ziele 2024:

- Neue Partialschränke

... und natürlich auch wieder

- Jährliche Sicherheitsunterweisungen
- Instandhaltungsarbeiten
- Kompressorwartung

Mit geringerer Prio und vermutlich erst 2025:

- Schalldämpfung Kompressor
- Abschließbare Werkstatt

## Bericht zu Aktivitäten rund ums Clubhaus

Einige Aktivitäten wurden bereits in vorangegangenen Folien erwähnt. Noch ein paar Informationen von meiner Seite.

### Rückblick 2023

- Direkt zum Jahresbeginn am 06. Januar unser alljährliches Dreikönigstauchen zusammen mit der Koralle Muggensturm – hier einen besonderen Dank an Wolfgang für die Organisation.
- Putzaktion rund ums Clubhaus mit dem Zurückschneiden der ans Clubheim angrenzenden Bäume.
- Herzlichen Dank an das Putzteam!  
Für das Putzteam suchen wir dringend Verstärkung von mind. 3 Personen, die flexibel in der Woche ihre Arbeitsstunden abdecken können.
- Es sind noch einige weitere Sanierungsarbeiten in Planung.
- Kontinuierliche Sauberhaltung des Außenbereichs!
- Spontanes Grillen an den Clubabenden Freitags.
- Unterwasser Putzaktion am Campingplatz Stollhofen
- Unterwasser Putzeinsatz bei der Kampagne: "Let´s Putz" der Gemeinde Rheinstetten.



## Bericht zu Aktivitäten rund ums Clubhaus

### Ausblick 2024

Im Februar hatten wir einen interessanten Vortrag rund um das Thema "Neues aus der VDST Ausbildung" unter der Leitung von Hubert mit anschließender Karnevalsparty.

Auch in diesem Jahr haben wir wieder diverse interessante Events für euch vorbereitet: Mehrere Veranstaltungen und Vorträge sind geplant.

Hier einige Termine rund ums Clubheim, die wir zum Teil bereits per E-Mail versendet haben.

**20.04.2024** Schwimmbad für den Badebetrieb vorbereiten

**26.04.2024** Vortrag zum Thema: Trockentauchanzug – Hals bzw. Armmanschetten auch mal selbst reparieren – Event im VH

**01.05.2024** Maiwanderung

**14.06.2024** Event: Unterwasser-Scooter. Wir stellen euch diverse Modell vor und möchten auf Vor/Nachteile der unterschiedlichen Systeme eingehen.



## Bericht zu Aktivitäten rund ums Clubhaus

**28.06.2024** Schnuppertauchgang mit verschiedenen Tauchsyste­men (Schwimmbad Malsch) - hier könnt ihr aktiv unter Aufsicht Testtauchgänge mit den Systemen: Reabreather, Sidemount bzw. MonoWing testen.

**12.07.2024** Event: Rebreather/ Kreislauf­tauchgerät. Wir stellen euch diverse Rebreather Modelle vor und möchten auf die Vor/ bzw. Nachteile der unterschiedlichen Modelle eingehen.

Natürlich soll es 2024 auch weiterhin spontane Freitags-Grillabende geben. Wir planen einmal im Monat die Veranstaltung „Lass uns die unterschiedlichen Aromen kennenlernen“, bei der wir verschiedene Geschmacksrichtungen verschiedener Küchen kennenlernen :) Informationen hierzu werden per E-Mail und WhatsApp verschickt

Und bitte an alle, die VH innen und außen sauber halten.

Kassenstand per 01.03.2024 - 178.22 Euro in Bar

# Bericht Schriftführer

## Rückblick 2023

- Es gab im letzten Jahr 6 Verwaltungssitzungen (VWS).  
Die erstellten Protokolle zu den jeweiligen Sitzungen wurden auf der Homepage eingestellt. Diese sind für alle Mitglieder mit dem Mitglieder Login auf der Home Page einsehbar.
- Für die Mitgliederversammlung 2024 wurden die Einladungen am 9.03. an alle Mitglieder per E-Mail verschickt.
- Alle Rund Mails werden wie die letzten Jahre, ausschließlich mit der E-Mail Adresse „TSV-Malsch-Info“ verschickt. Somit sind sie leicht erkennbar. Seit der letzten MHV am 23.03.23 wurden 55 Rundmails verschickt. Damit haben wir etwas weniger Rundmails als wie in 2022 verschickt

## Ausblick 2024

- Im Jahr 2024 wird an jedem ungeraden Monat, jeweils am ersten Mittwoch, eine VWS stattfinden
- Die Einladungen für die nächste Mitgliederversammlung 2025 werden fristgerecht als E-Mail verschickt  
Es ist vorgesehen die „Mail-Flut“ zu reduzieren und die Homepage als Kommunikationsplattform aufzubauen.  
Dann werden nur noch Hinweise auf neue Beiträge auf der HP verschickt.

# Bericht Beisitzer Ausbildung

## Rückblick 2023 (Ausbildung durch den TSV Malsch)

- **ATL:** Seit 01.01.2023 ist der TSV Malsch leider kein Ausbildungszentrum mehr für ATL's. Der VDST hat diese Ausbildungsmöglichkeit für Vereine eingestellt, sie besteht nur noch für kommerzielle VDST DiveCenter. Für Vereine besteht weiterhin der Ausbildungsweg zum Ausbilder über den Trainer-C Breitensport. Unsere angefangenen zwei ATL Ausbildungen können wir aber zu Ende führen.
  - eine ATL Prüfung wurde im November 2023 bestanden.
  - die zweite Prüfung ist für Mai 2024 geplant.
- **Ausbildungsassistenten:** 7 erfahrene CMAS\*\*\* Taucher wurden ausgebildet, um in der Schwimmbadausbildung zu unterstützen. **Ganz herzlichen Dank für diese Bereitschaft!!!**
  - GDL\* : geplant 5; bestanden 3; 2 haben die Ausbildung abgebrochen
  - GDL\*\*, GDL\*\*\* : keine
  - SK : SK Süßwasserbiologie; (1. Hilfe)
- **Technische Tauchen:** Ein IANTD Advanced Nitrox und Recreational Trimix Diver.

## Wir brauchen dringend mehr Tauchlehrer Kapazität!!!

Wer hat Lust die Ausbildung zum Tauchlehrer zu machen?

Wer kennt einen, der Lust hat?

Wer kennt einen, der Tauchlehrer ist (egal von welchem Verband)?

**Meldet Euch; Meldet euch! Meldet Euch! Meldet euch! Meldet Euch!**

## Bericht Beisitzer Ausbildung

### Ausblick 2024 (geplante Ausbildung durch den TSV Malsch)

- GDL\* : geplant 5 jetzt 3 + ?  
warum ein ? : durch Kooperation haben wir Ausbildungszeit im Sprungbecken des Fächerbades. Ab 2024 wird die Hallenbadausbildung im Oktober starten. Damit haben wir 2024 zwei Kurse. Aktuell läuft der 1. Kurs
- GDL\*\* : 2
- GDL\*\*\* : 1
- GDL Nitrox\* : 3 erfolgreich durchgeführt 02.03.2024
- GDL Gasblender\* : 6 (davon 2 Externe) erfolgreich durchgeführt 04.02.2024
- GDL Gasblender\*\* : 10 (davon 2 Externe) erfolgreich durchgeführt 04.02.2024
- AK Orientierung : 3
- AK Nachttauchen : 5
- SK Problemlösung unter Wasser : 4
- IANTD Advanced Nitrox : 1
- IANTD Recreational Trimix Diver : 1

Für die begrenzte Ausbilderkapazität haben wir 2024 wieder ein gefülltes Programm. Mit mehr Ausbildern könnten wir noch mehr interessante Kurse anbieten (z.B. SK Trockentauchen, SK ... ,GDL Sidemount, KTSA Kindertauchen, GDL Nitrox\*\*, GDL TEC Basic, ...



# Bericht Beisitzer Ausbildung

## Ausblick 2024: Was gibt es sonst noch!

- Wasserzeiten für Sporttaucher:
  - Wir haben montags 18:00 Uhr die Möglichkeit beim Tauchclub Muräne im Hallenbad Grötzingen zu trainieren.
  - Wir haben donnerstags ab 18:30 Uhr (von Oktober bis Mai) die Möglichkeit beim Tauchverein Aquanauten im Fächerbad Karlsruhe zu trainieren.
  - Wir haben die Möglichkeit von Oktober bis Januar im Fächerbad Karlsruhe während der Wasserzeit des Tauchvereins Aquanauten im Sprungbecken Anfängerausbildung zu betreiben
- Kooperationen
  - Neben der langjährigen Kooperation mit dem Tauchclub Muräne beginnen wir in diesem Jahr auch eine Kooperation mit dem Tauchverein Aquanauten. Ziel ist es Kapazitäten in der Ausbildung zu nutzen. Dieses Jahr war bereits ein Mitglied der Aquanauten bei unserem GDL Gasblender\*\* und zwei TSV Mitglieder haben bei der online Schulung des Tauchvereins Aquanauten zum Thema „briefing“ teilgenommen.
- Online Schulungen: In der Ausbildung werden wir verstärkt die Theorie auf online Ausbildung umstellen und einige Abschnitte in der Theorieausbildung werden per e-learning durch die Teilnehmer selbst erfolgen
- Ausbildung Kindertauchen: Ab 2025 werden wir mit der VDST Ausbildung Kindertauchen (8-13 jährige) starten. An einem entsprechenden Konzept und der Beschaffung geeigneter Ausrüstung arbeiten wir dieses Jahr
- Jahreskalender: Ab 2025 wird jährlich ein Jahreskalender des Ausbildungsangebotes auf der homepage stehen. Dort kann man sich dann auch verpflichtend online einbuchen.
- Mal sehen, was wir sonst noch an interessanten neuen Ideen kreieren und umsetzen.

**Dringlichstes Problem bleibt für uns die Erhöhung der Ausbilderkapazität!!**



# Bericht Unterwasserrugby

## Rückblick 2023 - Spielbetrieb

### 1. Mannschaft:

- 2. Platz auf Deutscher Meisterschaft im Mai 2023 in Berlin
  - 0:1 Niederlage im Finale gegen Krefeld
  - Saisonbilanz: Süddeutscher Meister mit 12 Siegen in 12 Spielen



### 2. Mannschaft:

- 3. Platz 2. Bundesliga Süd mit ausgeglichener Saisonbilanz

### SG SSC Karlsruhe/TSV Malsch

- Erstmals Damenmannschaft mit regelmäßigem, wöchentlichen Training
- 4. Platz bei der 1. DM-Endrunde Damen in Karlsruhe



### U15 SG ST Berlin/TSV Malsch

- Platz 2 bei der DJM

### Weltmeisterschaft in Kanada:

Vize-Weltmeister bei den Herren mit Christian Prowald, Collin Laible, Jochen Schottmüller und Christian Förchler  
Platz 3 bei der Weltmeisterschaft der Damen mit Laura Büchner und Stefanie Nusser



## Bericht zu Aktivitäten Technisches Tauchen

- **Schnupper-Tauchen mit Rebreather im Schwimmbad**  
Einige Mitglieder haben die Möglichkeit genutzt mal einen modernen Rebreather kennen zu lernen, sich zu informieren über Funktion, Vor- und Nachteile sowie einfach mal kurz Erfahrung zu sammeln und damit zu tauchen.
- **Side Mount Tauchen**  
Für alle die mal Side Mount Tauchen probieren wollten haben wir ebenfalls im Schwimmbad angeboten sich die Ausrüstung anzuschauen und auch auszuprobieren
- **Beide Events werden wir in 2024 wiederholen !!**
- **Technisches Tauchen**  
sowie weitere Veranstaltungen wie z.B. **Innenleben von Atemreglern – etc.** werden wir auf Anfrage wieder anbieten.
- Bis die Füllanlage und der Kompressor sowie die gesamte Steuerung / Überwachungen der Anlage fertig gestellt ist werden diese Punkte Priorität haben.

# Bericht Webmaster

## Beiträge auf der Vereinswebseite im Jahresverlauf

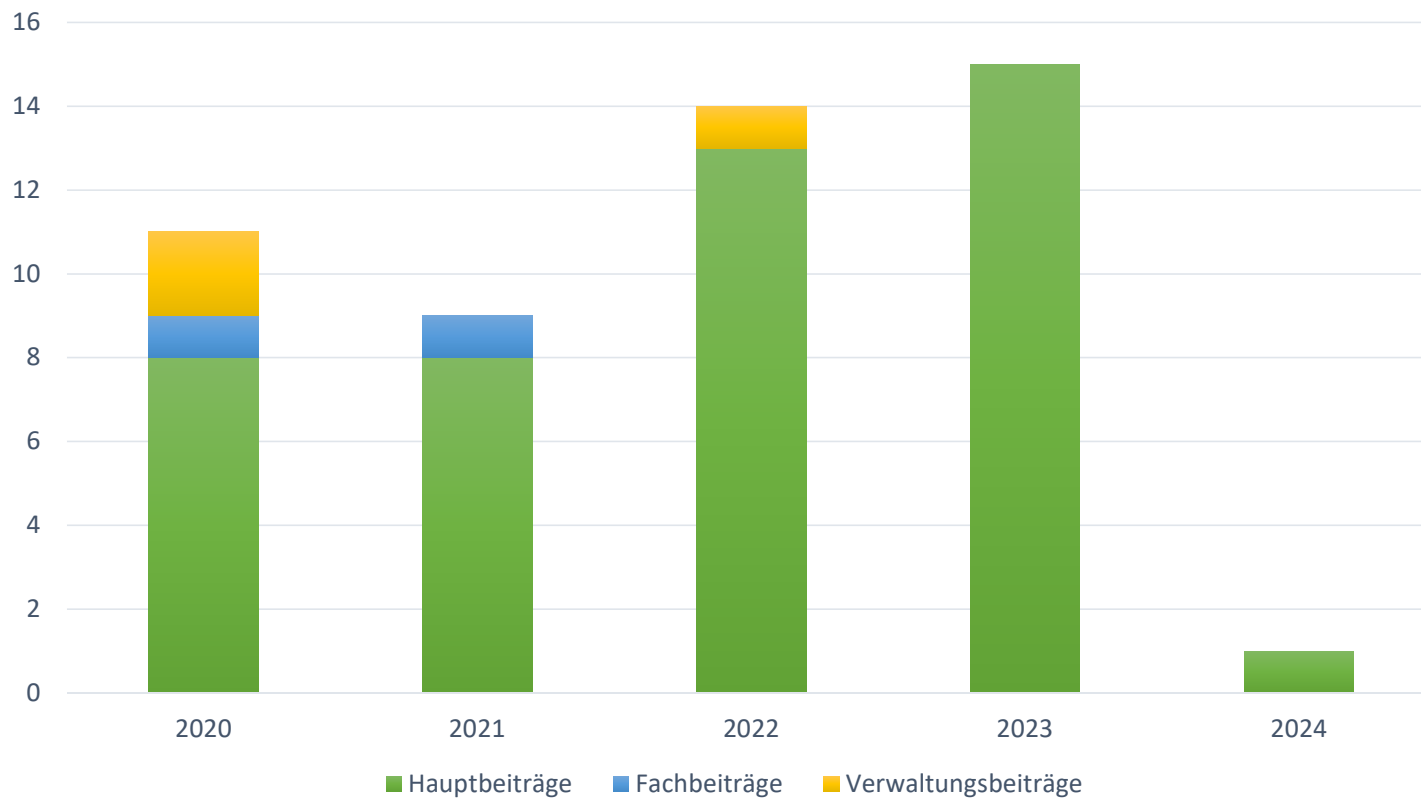

## Top 4 Bericht über die Führung der Kasse



# Kassenprüfung

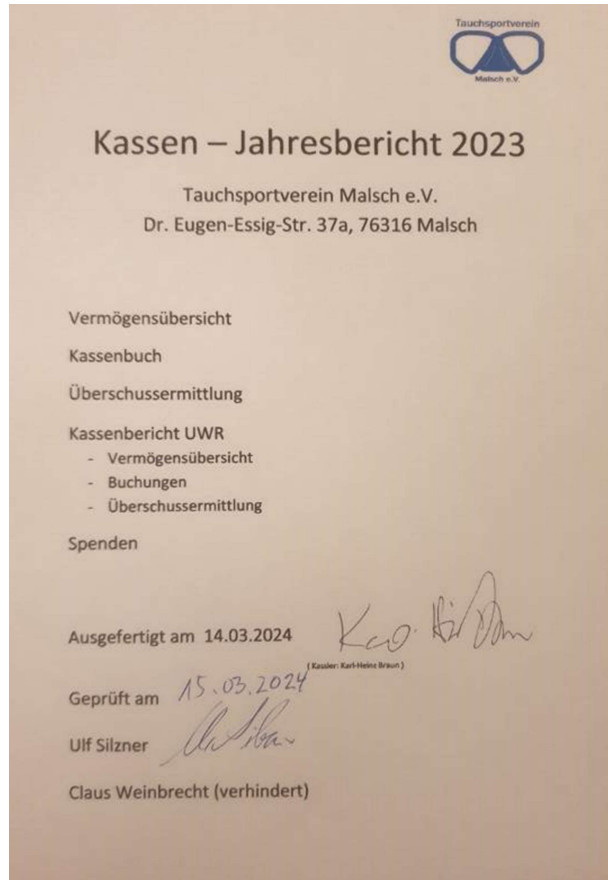

Die Prüfung des Jahresabschlusses 2023 und der Kassenführung erfolgte am 15.03.2024 durch einen der gewählten Kassenprüfer

## Ulf Silzner



**Prüfungsergebnis:**  
Es wurde eine ordnungsgemäße Kassenführung bescheinigt.

# Top 5 Anträge auf Entlastung

## Antrag auf Entlastung des Kassenwartes

- Es wurde wie folgt abstimmt
  - .. ja,
  - .. nein,
  - ... Enthaltungen
- damit wurde der Kassenwart mit ... Stimmen entlastet
- Zum neuen Kassenprüfer wurde gewählt

.....

.....



## Antrag auf Entlastung des Vorstandes

- Es wurde wie folgt abstimmt
  - .. ja,
  - .. nein,
  - ... Enthaltungen
- damit wurde der Vorstand mit ... Stimmen entlastet

## Top 6 Neuwahlen der Gruppe 1 des Vorstandes / Beisitzer

Wahlberechtigte:

Wahl Vorstand 2024	Kandidaten	Ja	Nein	Enthaltung
Schriftführer	Udo Schmitt			
Clubhauschef(in)	Ewa Borowicz			
2. Vorsitzender	Andreas Kirchhöfer			
<b>Wahlleiter</b>				
nicht erforderlich				
<b>Wahl Beisitzer 2024</b>				
Beisitzer UWR	Martin Schottmüller			
Beisitzer Technisches Tauchen	Tibor Schinzel			
Beisitzer Ausbildung	Hubert Oebels			
Beisitzer WebMaster	Patrick Klein			



# Top 7 Investitionspläne 2024ff

## Technische Anlage

Investitionen i.H.v. 4.400€

### Partialschrank Update nach neuer VDST Richtlinie

Auftrennung von Helium- und Sauerstoff- Anlagenteilen.

- Neubau Schrank und Einbinden in Schließanlage 800 Euro
- Innenausbau Sicherheits- und Rückschlagventile, Druckminderer, Absperrventile, etc. 2000 Euro
- Anschlussschläuche Edelstahl und sauerstofftauglich + normgerechte Flaschenanschlüsse 700 Euro

Gesamtkosten ca. 3500 Euro

### Werkstatt

- Schließanlage 150 Euro
- Stapelboxen/Kleinteileaufbewahrung 150 Euro

### Schalldämpfung Kompressorraum

- Entkopplung Gebäude, Flexible Verrohrung, Akustikmatten 600 Euro

## Equipment für Ausbildung

Investitionen i.H.v. 3.000€

Erweiterung des Ausbildungsequipments bzw. Anpassung an technisch erforderliche Standards  
(evtl. zuschussfähig beim BSB)

- 3 Kinder gerechte Tarierwesten (Scubapro Kinderjacket Rebel)
- 3 Kinder gerechte kleine Tauchflaschen
- Revision Atemreglern
- Budget zur Anschaffung Ausbildungsmaterial für Medizin Praxis und HLW
- Kleines Budget für unvorhergesehene Reparaturen und Neuanschaffungen



## Vereinsheim

Investition notwendig i.H.v. 2.500€

Einige Geräte, besonders in der Küche, sind veraltet und müssen sukzessive ersetzt werden

- Kühltheke mit Kühlschrank
- Spülmaschine

### Sonstiges Vereinseigentum

- Neue Feuerschale mit Schwenkgrill
- Tische und Bänke im freien
- Festbänke und Tische sind überaltert und nicht mehr zeitgemäß (Lack abgeblättert, Holz rissig und ausgefasert, teilweise verschmutzt)
- Diverse Leuchten in / ums Vereinsheim auf LED umstellen



## Nachwuchsförderung / Familienprogramm

Investitionen i.H.v. 1.000€, um die Kosten für die Teilnehmer abzufedern.  
Parallel laufen Zuschussanträge.

Nachwuchsaktivitäten - siehe Programme bzw. Terminplan

## Trainer Ausbildung in 2024

Investitionen i.H.v. 1.200€ - 4 Trainer werden ausgebildet  
Je 300€ pro Trainer für die Ausbildung bei erfolgreicher Teilnahme am Kurs.

# Anträge an die Verwaltung

# Antrag zur Mitgliederversammlung

## Antrag an die Mitgliederversammlung zur Erhebung folgender Teilnahmegebühren für AK und SK und GDL:

AK, SK	TSV Mitglieder	Externe	GDL	TSV Mitglieder	Externe
AK Orientierung	50 EUR	75 EUR	GDL*_-***	Kostenlos	Wird nicht angeboten
AK Gruppenführung	50 EUR	75 EUR	GDL Nitrox*	Kostenlos	Wird nicht angeboten
AK Tauchsicherheit & Rettung	50 EUR	75 EUR	GDL Gasmischer*	50 EUR	75 EUR
AK Problemlösung unter Wasser	50 EUR	75 EUR	GDL Gasmischer**	50 EUR	75 EUR
AK Nachttauchen	50 EUR	75 EUR			
SK Süßwasserbiologie	60 EUR	75 EUR			
AK Medizin Praxis / AK HLW	50 EUR	80 EUR			
Alle anderen SK	50 EUR	75 EUR			

**Kosten für die Brevetierung (10 EUR) sind enthalten !**

**Bei GDL\*\_-\*\*\*, Nitrox\* Kosten für die Brevetierung (20 EUR) nicht enthalten  
Bei Gasmischer sind Kosten für die Brevetierung (20 EUR) enthalten**

### • **Begründung:**

- Die grundlegende Ausbildung bleibt wie bisher kostenlos (GDL\*\_-\*\*\* und Nitrox\*) bis auf Brevetierungsgebühr
- Anfallende Kosten des TSV werden durch die Gebühren gedeckt. Eventuelle Überschüsse kommen zweckgebunden der Ausbildung zugute (z.B. Investitionen neue Ausrüstung)
- Zukünftig sollen AK, SK und manche GDL Brevets für fortgeschrittenes Tauchen in Kooperation mit anderen Vereinen angeboten werden, um Ausbilderkapazitäten zu bündeln. Andere Vereine verlangen Gebühren in Höhe derer, die der TSV für Externe verlangen wird

## Ehrungen - besondere Verdienste im Verein!

UWR - WM in Canada  
3. Platz der  
Deutschen Damen  
Stefanie Nusser und  
Laura Dörflinger



UWR - WM in Canada  
Vizeweltmeister der  
Deutschen Herren  
Jochen Schottmüller, Colin Laible,  
Christian Prowald und Christian Förschler





## Punkt Verschiedenes

- **Meldungen von Mitgliedern**
- ....

# Termine 2024

## Termine 2024 vorab zur Info

Termine	Schwimmbadtraining - Info über WhatsApp Gruppen
Termine	Arbeitsdienste werden noch bekannt gegeben
Termine	Tauchen über den Verein organisiert (laufend) Info über WhatsApp.
5.4.2024	Mitgliederversammlung
20.04.2024	Schwimmbad für den Badebetrieb vorbereiten
8.03.2023	Geräte TÜV – letzte Abgabe der Flaschen
13.04.2024	Fischmobil on Tour (Nachwuchs), Clubhaus
20.04.2024	Schwimmbad für den Sommerbetrieb vorbereiten
26.04.2024	Trocki – Manschetten richtig reparieren – Event im VH
01.05.2024	Maiwanderung
Ende Mai	Antauchen mit Grillen - Ort wir noch festgelegt
11.-12.05.2024	Deutsche Meisterschaft UWR Herren, Krefeld
7.-9. 06.2024	Nacht- und Orientierungstauchen
08.06.2024	Das neue Karlsruher Wasserwerk, Mörsch, Radsternfahrt
08.06.2024	Deutsche Meisterschaft UWR Damen, Ort offen
14.06.2024	Scooter-Event im VH
28.06.2024	Schnuppertauchgang mit verschiedenen Tauchsyste-men (Schwimmbad Malsch)
12.07.2024	Rebbi-Event im VH (verschiedene Rebreather kennen lernen)
19.07.2024	Was lebt im Baggersee (Nachwuchs) Limn. AG
26.07.2024	Schnuppertauchen (Ferienprogramm Malsch)
20.07.2024	25. Turnier um den Malscher Storch
Ende Oktober	Abtauchen
Spätjahr 2024	Geräte TÜV